

AGFEO T 15 eco



Inhaltsverzeichnis / Table of Contents

Verpackungsinhalt.....	4
Die Bedienelemente des T 15 eco	4
Die Tasten des T 15 eco.....	5
Das Display des T 15 eco.....	6
Installation.....	6
Das Menü des T 15 eco	7
Einstellen von Datum und Uhrzeit	8
Flashzeit einstellen	8
Grundeinstellungen.....	8
Telefonieren	9
Wählen mit aufgelegtem Hörer	9
Freisprechen.....	9
Headsetbetrieb	10
Wahlwiederholung.....	10
VIP-Funktion.....	10
Zielwahlspeicher	11
Kurzwahlspeicher	12
Telefonbuch.....	13
Namen über die Tastatur eingeben	14
Anrufliste	15
Sprachumstellung.....	15
Hotelfunktion	16
Technische Daten	16
Wandbefestigung	17
English Version	
Accessories and Content.....	19
Feature Phone T 15 eco.....	19
T 15 eco Buttons.....	20
T 15 eco Display.....	21
Installation	21
T 15 eco menu	22
Language Selection.....	23
Time and Date Setting.....	23
Set Flash.....	23
Factory Reset.....	24
To make a call.....	24
On-Hook Dialling	24
Handsfree	25
Using a Headset	25
Redial.....	25
VIP-Function	25
One-Touch Memory.....	26
Two-Touch Memory.....	27
Phonebook.....	28
Entering Names with alphanumeric keypad	29
Operation of Caller ID.....	30
Hotel Function	31
Technical Data	31
Wallmounting	32

Verpackungsinhalt

Folgende Artikel sind in der Verpackung des AGFEO T 15 eco Design-Telefons enthalten:







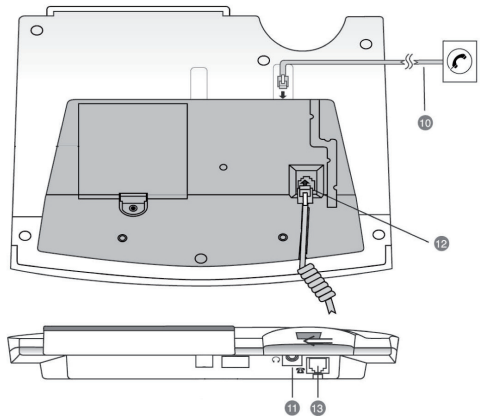
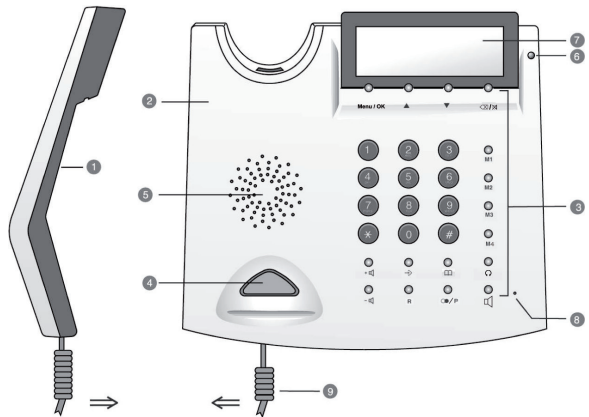







- Telefon
- Hörer mit Spiralkabel
- TSS Adapter
- Telefonkabel RJ 11 auf RJ 11 mit gestecktem TAE Adapter
- Bedienungsanleitung
- Montagematerial

Die Bedienelemente des T 15 eco

1. Hörer mit Beschriftungsfeld
2. Basiseinheit
3. Tastatur
4. Gabelumschalter
5. Lautsprecher
6. Anrufliste
7. LCD-Anzeige
8. Freisprechemikrofon
9. Hörerspiralkabel
10. Telefonkabel
11. Buchse für Headset (3,5 mm)
12. Buchse für Hörerspiralkabel
13. Buchse für Telefonkabel

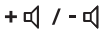

Die Tasten des T 15 eco

Tasten	Beschreibung
	Um die Ziffer 0-9 einzugeben
	Um * einzugeben
	Um # einzugeben
	Diese Taste dient zum Speichern einer Rufnummer im Kurzwahlspeicher. Bitte lesen Sie für weitere Einzelheiten die Abschnitte Kurzwahlspeicher und Telefonbuch
	Während eines Telefongesprächs übernimmt diese Taste die Stummschaltung Ihres Mikrofons. Drücken Sie die Taste, damit Ihr Gesprächspartner Sie nicht mehr hören kann, drücken Sie die Taste erneut, damit Sie wieder zu hören sind. Zusätzlich dient die Taste dazu, einen Eintrag oder Datensatz aus dem Speicher zu löschen. Im Menü dient diese Taste als "Esc" Taste
	Rückfrage Taste, dient zum Vermitteln von Gesprächen. Hinweise zur Bedienung der Rückfrage Taste entnehmen Sie bitte der BDA Ihrer Telefonanlage. Hotelfunktion: Löscht bei langem Tastendruck Anruf- und Wahlwiederholungsliste.
	Diese Taste schaltet Freisprechen ein bzw. aus.
	Diese Taste dient zur Wahlwiederholung der letzten Nummer, sofern diese nicht länger als 32 Ziffern war. Nummern die länger sind, werden nicht im Wahlwiederholungsspeicher gespeichert. Bei der Programmierung einer Telefonbuch- oder Kurzwahlnummer übernimmt die Taste die Pausefunktion
	Zielwahlspeichertasten. Für nähere Informationen lesen Sie bitte den Abschnitt Zielwahlspeicher .
	Telefonbuchtaste. Das Telefonbuch hat bis zu 99 Speicherplätze. Lesen Sie hierzu bitte den Abschnitt Telefonbuch .
	Dient zum Vor- und Zurückblättern, wenn Sie bestimmte Abschnitte des Telefonbuchs durchsuchen und um im Menü zu navigieren.
	Diese Taste öffnet das Menü des T 15 eco. Innerhalb des Menüs können Sie mit dieser Taste Einstellungen bestätigen oder Untermenüs auswählen.
	Dient zum Einstellen der Hörerlautstärke (Stufe 1(leise) bis Stufe 8(laut))
	Headsettaste: Dient zum Annehmen und Beenden eines Gespräches, wenn Sie ein Headset angeschlossen haben.

Das Display des T 15 eco

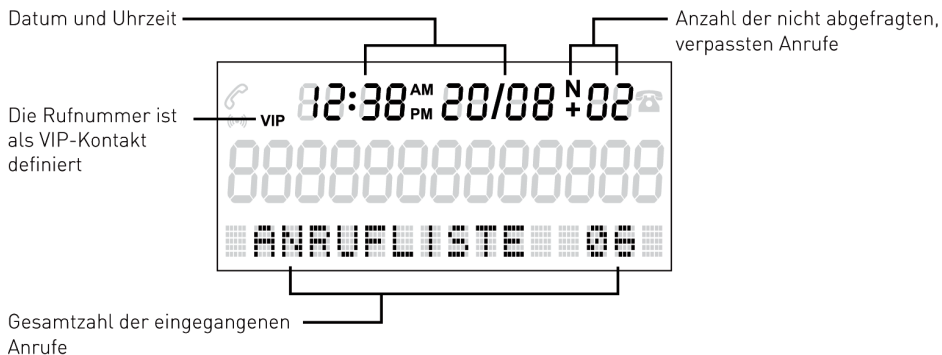

Installation

Verbinden Sie das eine Ende des Telefonkabels mit der Buchse des AGFEO T 15 eco und das andere Ende mit der Abschlussdose Ihres Telefonanschlusses.

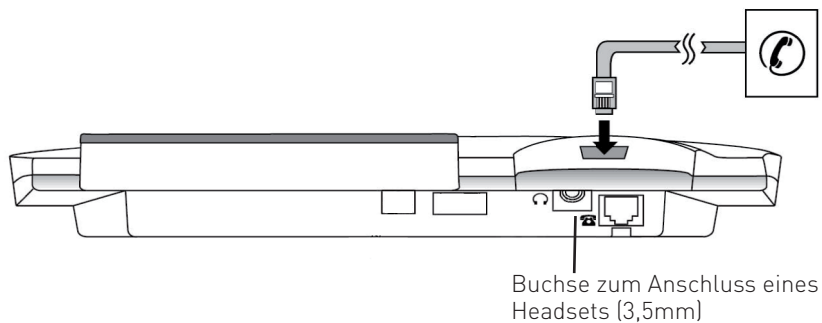

Das Menü des T 15 eco

Mittels der Taste "Menu/OK" gelangen Sie in das Menü Ihres T 15 eco. Mit den Pfeiltasten können Sie die Menüpunkte auswählen, mit "Menu/OK" können Sie einen Menüpunkt öffnen.

1. Telefonbuch
 - 1.1. Übersicht
(bietet die Möglichkeit mittels der Pfeiltasten durch die Telefonbuch-Einträge zu blättern)
 - 1.2. Hinzufügen
(ermöglicht das Hinzufügen neuer Einträge in das Telefonbuch, siehe Seite 13)
2. Grundeinstellungen
(ermöglicht das T 15 eco in den Auslieferungszustand zurückzusetzen)
3. Datum-Format
(bietet die Auswahlmöglichkeit zwischen der Einstellung MM-TT (Monat/Tag) und TT-MM (Tag/Monat))
4. Zeit-Format
(Auswahlmöglichkeit zwischen dem 12 und 24 Std. Format)
5. Flash-Zeit
(einstellbar auf 100 ms, 120 ms, 300 ms oder 600 ms)
6. Sprache
(Folgende Sprachen können ausgewählt werden: Deutsch, Englisch, Spanisch, Französisch, Griechisch, Italienisch, Niederländisch, Norwegisch, Polnisch, Portugiesisch, Finnisch, Schwedisch, Türkisch, Australisches Englisch, Tschechisch, Dänisch; siehe Seite 15).
7. Uhr stellen
(Einstellung der Uhrzeit und des Datums, siehe Seite 8)
8. Tonwahl/Impulswahl
(Einstellbarkeit von Tonwahl oder Impulswahl)
9. LCD-Kontrast
(Regulierbare Kontrasteinstellung, Stufe 1-4)
10. Ruftöne
 - 10.1. Melodie
(Auswahlmöglichkeit zwischen 5 verschiedenen Melodien)
 - 10.2. Lautstärke
(Einstellbarkeit von Stufe 1-4 oder "aus")

Einstellen von Datum und Uhrzeit

- Drücken Sie die Taste "Menu/OK".
- Wählen Sie "Uhr stellen" mit den Pfeiltasten (▲ / ▼) aus und bestätigen Sie mit "Menu/OK".
- Geben Sie die aktuelle Uhrzeit mit den Zifferntasten ein.
- Geben Sie das aktuelle Datum mit den Zifferntasten ein.
- Beenden Sie die Eingabe mit der "Esc" Taste (⊗ / ⊗).

Hinweise

Die Reihenfolge der Einstellung ist: "Stunde/Minute/Monat/Tag/Jahr"

Sollte Ihr Anschluß (TK-Anlage oder Amtsanschluß) über CLIP Funktion verfügen, so werden nach dem ersten ankommenden Telefonat Datum und Uhrzeit automatisch eingestellt, sofern Datum und Uhrzeit mit den CLIP-Informationen übertragen werden.

Flashzeit einstellen

Sie können verschiedene Flash-Zeiten einstellen, um Ihr Telefon an eine Telefonanlage anzupassen: 100, 120, 300, 600 ms. Voreingestellt sind 100 ms.

- Drücken Sie die Taste "Menu/OK".
- Wählen Sie "Flashzeit" mit den Pfeiltasten (▲ / ▼) aus und bestätigen Sie mit "Menu/OK".
- Wählen Sie die gewünschte Flashzeit mit der Pfeiltasten (▲ / ▼) aus und bestätigen Sie mit "Menu/OK".
- Beenden Sie die Eingabe mit der "Esc" Taste (⊗ / ⊗).

Grundeinstellungen

Mit dieser Funktion können Sie Ihr T 15 eco in den Auslieferungszustand zurücksetzen.

- Drücken Sie die Taste "Menu/OK".
- Wählen Sie "Grundeinstellung" mit den Pfeiltasten (▲ / ▼) aus und bestätigen Sie mit "Menu/OK".
- Bestätigen Sie mit "Menu/OK", das Telefon wird in den Auslieferungszustand zurückgesetzt.

ACHTUNG:

Das Zurücksetzen des Telefons in den Auslieferungszustand löscht alle Einträge in der Anrufliste, Wahlwiederholungsliste, den Kurzwahlspeichern, den Zielwahlspeichern und im Telefonbuch!



Im Auslieferungszustand sind folgende Einstellungen aktiv:

Flashzeit:	100 ms	Ruftonlautstärke:	3
Ruftonmelodie:	2	Sprache:	Deutsch

Telefonieren

Um einen Anruf zu tätigen, nehmen Sie den Hörer ab und warten Sie auf den Wählton. Dann wählen Sie mit den Zifferntasten die gewünschte Nummer.
Um das Gespräch zu beenden, legen Sie den Hörer wieder auf oder drücken Sie den Gabelumschalter.

Wählen mit aufgelegtem Hörer

Um mit aufgelegtem Hörer zu wählen, können Sie die zu wählende Nummer eingeben, bevor oder nachdem Sie die Taste "Lautsprecher" () oder, bei Nutzung eines Headsets, die Taste "Headset" () gedrückt haben. Das Wählen bei aufgelegtem Hörer ist auch mit Nummern aus dem Telefonbuch, dem Zielwahlspeicher oder dem Kurzwahlspeicher möglich. Wenn der angewählte Gesprächsteilnehmer das Gespräch annimmt, können Sie entweder den Hörer abnehmen und das Gespräch führen oder mit aufgelegtem Hörer telefonieren.

Freisprechen

Das Telefon verfügt über eine Freisprech-Funktion.
Wird während eines Gespräches bei gedrückter Lautsprecher-Taste der Hörer aufgelegt, so schaltet das Telefon ins Freisprechen.

Bitte beachten:



Im Freisprechbetrieb schaltet das Telefon in den Halbduplex-Modus.

Um im Freisprechbetrieb ein Gespräch zu beenden, drücken Sie bitte die Taste "Lautsprecher" ().

Headsetbetrieb

Sie können an Ihrem AGFEO T 15 eco ein Headset betreiben. Wenn ein Headset angeschlossen ist, können Sie mit der Headsettaste () abheben und auflegen. Während des Gespräches erscheint "HEADSET" im Display.

Wahlwiederholung

- Drücken Sie bei aufgelegtem Hörer die Taste Wahlwiederholung () einmal.
- Wählen Sie die gewünschte Nummer mit den Pfeiltasten aus.
Nehmen Sie den Hörer ab oder drücken Sie die Lautsprechertaste (). Die gewünschte Nummer wird gewählt.
Um eine einzelne Nummer aus der Wahlwiederholungsliste zu löschen, drücken Sie einmal die Taste Löschen (). Um alle Nummern aus der Wahlwiederholungsliste zu löschen, halten Sie die Taste Löschen gedrückt, bis im Display "ALLES LÖSCHEN ?" erscheint. Bestätigen Sie mit einmaligem Drücken der Taste "Löschen".

VIP-Funktion

Die VIP Funktion des AGFEO T 15 eco ermöglicht es Ihnen, für spezielle Kontakte aus den 5 zur Verfügung stehenden Klingelmelodien eine spezielle Klingelmelodie auszuwählen. So können Sie schon am Klingelton erkennen, wenn Sie von einem dieser Kontakte angerufen werden.

HINWEIS:

Da die Übermittlung der CLIP-Daten nach dem ersten Ruf durchgeführt wird, wird der Ruf eines VIP-Kontaktes beim ersten Klingelzeichen noch mit der eingestellten Standard-Melodie signalisiert.

VIP-Nummer aus dem Telefonbuch speichern

- Drücken Sie die Taste Telefonbuch () einmal und wählen Sie die gewünschte Nummer mit den Pfeiltasten aus.
- Drücken Sie die Taste "Menu/OK".
- Wählen Sie "VIP" mit den Pfeiltasten aus und drücken Sie "Menu/OK".
- Wählen Sie den gewünschten Klingelton mit den Pfeiltasten aus und drücken Sie "Menu/OK".
- Um die Einstellung zu löschen, wählen Sie den VIP Kontakt erneut aus, bestätigen Sie mit "Menu/OK", wählen Sie "VIP" aus und bestätigen Sie mit "Menu/OK". Die VIP-Einstellung ist gelöscht.

Zielwahlspeicher

Mit dem Zielwahlspeicher können Sie häufig gewählte Nummern über einen Tastendruck direkt wählen.

Rufnummer speichern

- Geben Sie bei aufgelegtem Hörer die Rufnummer ein.
- Halten Sie die Zielwahltaste (**M1...M4**) gedrückt, bis im Display "GESPEICHERT" steht.

Rufnummer aus dem Telefonbuch oder der Anrufliste speichern

- Wählen Sie mit den Pfeiltasten in der Anrufliste oder dem Telefonbuch die gewünschte Rufnummer aus.
- Halten Sie die Zielwahltaste (**M1...M4**) gedrückt, bis im Display "GESPEICHERT" steht.

Rufnummer löschen

- Das Telefon ist im Ruhemodus, im Display steht keine Rufnummer.
- Halten Sie die Zielwahltaste (**M1...M4**) gedrückt, bis im Display "GESPEICHERT" steht.

Rufnummer wählen

Um einen Anruf aus dem Zielwahlspeicher zu wählen, drücken Sie die gewünschte Zielwahltaste (**M1...M4**) und nehmen den Hörer ab oder drücken die Taste Lautsprecher ()

Hinweise

Die Telefonnummern im Zielwahlspeicher können maximal 20 Stellen lang sein. Wenn Sie eine längere Telefonnummer eingeben und versuchen, diese im Zielwahlspeicher zu speichern, erscheint in der Anzeige "ZU LANG", die Rufnummer wird nicht gespeichert.

Kurzwahlspeicher

Zusätzlich zum Zielwahlspeicher haben Sie die Möglichkeit, bis zu 10 Kurzwahlnummern abzulegen, die Sie ebenfalls durch einen Tastendruck anwählen können.

Rufnummer speichern

- Halten Sie die Taste Speicher (→) gedrückt, bis "--->" in der Anzeige steht.
- Geben Sie die gewünschte Telefonnummer ein. Sie können dabei * und # verwenden. Außerdem haben Sie die Möglichkeit, mit der Taste Pause (●/P) eine Pause in den Wählvorgang einzufügen.
- Drücken Sie die Taste Speicher (→) kurz. In der Anzeige steht "--->".
- Drücken Sie eine der Zifferntasten (0...9), in der Anzeige steht "GESPEICHERT".

Rufnummer löschen

Um eine Rufnummer aus dem Kurzwahlspeicher zu löschen, müssen Sie die Speicherposition überschreiben, indem Sie eine leere Nummer einspeichern.

Rufnummer wählen

Um eine Rufnummer aus dem Kurzwahlspeicher zu wählen, drücken Sie kurz die Taste Speicher (→) und dann die Zifferntaste, auf der die gewünschte Rufnummer hinterlegt ist. Die Nummer erscheint im Display. Nehmen Sie danach den Hörer ab oder drücken Sie die Lautsprechertaste. Die Rufnummer wird gewählt.





Hinweise

Die Telefonnummern im Kurzwahlspeicher können maximal 20 Stellen lang sein. Wenn Sie eine längere Telefonnummer eingeben und versuchen, diese im Kurzwahlspeicher zu speichern, erscheint in der Anzeige "ZU LANG", die Rufnummer wird nicht gespeichert







Telefonbuch

Das AGFEO T 15 eco stellt Ihnen ein Telefonbuch mit bis zu 99 Speicherplätzen zur Verfügung, in dem Sie Rufnummern und -namen eingeben können.





Rufnummer speichern

- Halten Sie die Taste Telefonbuch () für ca. 3 Sekunden gedrückt.
- Geben Sie die zu speichernde Telefonnummer ein. Sie darf maximal 20 Stellen lang sein, sollte sie länger sein, erscheint im Display "ZU LANG".
- Drücken Sie die Taste Telefonbuch () einmal.
- Geben Sie den Namen über das Tastenfeld des AGFEO T 15 eco ein. Lesen Sie hierzu bitte "Namen über die Tastatur eingeben".
- Drücken Sie die Taste Telefonbuch () einmal.
- Geben Sie eine weitere Telefonnummer ein oder beenden Sie die Programmierung durch Drücken der Taste Löschen ().



Rufnummer im Telefonbuch bearbeiten

- Drücken Sie die Taste Telefonbuch () und wählen Sie mit den Pfeiltasten die gewünschte Rufnummer aus.
- Drücken Sie die Taste Telefonbuch () 3 Sekunden lang. Das Telefon schaltet in den Editiermodus. Die letzte Ziffer der Rufnummer blinkt.
- Drücken Sie die Taste Löschen () wiederholt, um die gewünschte Anzahl an Ziffern zu löschen und eine neue Rufnummer einzugeben.
- Drücken Sie die Taste Telefonbuch (), um zum Namen zu wechseln.
- Der erste Buchstabe des Namens blinkt. Sie können den Namen einfach durch Eingabe eines neuen Namens überschreiben.
- Drücken Sie die Taste Telefonbuch (), um die Änderungen zu speichern.
- Beenden Sie die Programmierung durch Drücken der Taste Löschen ().



Rufnummer aus der Anrufliste im Telefonbuch speichern

- Wählen Sie in der Anrufliste die gewünschte Nummer mit den Pfeiltasten aus.
- Halten Sie die Taste Telefonbuch () für ca. 3 Sekunden gedrückt. Die Rufnummer wird ins Telefonbuch kopiert.
- Drücken Sie die Taste Telefonbuch () einmal.
- Geben Sie den Namen über das Tastenfeld des AGFEO T 15 eco ein. Lesen Sie hierzu bitte "Namen über die Tastatur eingeben".
- Drücken Sie die Taste Telefonbuch () einmal.
- Beenden Sie die Programmierung durch Drücken der Taste Löschen ().

Rufnummer aus dem Telefonbuch löschen

- Drücken Sie die Taste Telefonbuch () und wählen Sie mit den Pfeiltasten eine gewünschte Rufnummer aus.
- Drücken Sie die Taste Löschen (). Im Display erscheint "LÖSCHEN ?".
- Drücken Sie die Taste Löschen erneut, um zu bestätigen. Der Datensatz wird gelöscht.

Rufnummer aus dem Telefonbuch wählen

- Drücken Sie die Taste Telefonbuch ().
- Drücken Sie den Anfangsbuchstaben des zu suchenden Kontaktes (siehe "Namen über die Tastatur eingeben").
- Wenn mehrere Kontakte mit dem gleichen Anfangsbuchstaben beginnen, wählen Sie den gewünschten mit den Pfeiltasten aus.
- Heben Sie den Hörer ab oder drücken Sie die Lautsprechartaste, um den Eintrag zu wählen. Bei angeschlossenem Headset können Sie auch wählen, indem Sie die Headset Taste () drücken.

Namen über die Tastatur eingeben

Auf der Tastatur sind auf jeder Taste auch Buchstaben und Sonderzeichen hinterlegt. Wie Sie die entsprechenden Buchstaben/ Sonderzeichen aufrufen, können Sie in der folgenden Tabelle ablesen. Um hintereinander Buchstaben von derselben Nummerntaste nutzen zu können (z.B. AB) müssen Sie nach Auswahl des ersten Buchstabens die Taste "Menu/OK" drücken. Eine Stelle löschen Sie durch Drücken der Taste Löschen ().

	1x	2x	3x	4x	5x	6x	7x
①	1	-	+	/	%	@	&
②	A	B	C	2			
③	D	E	F	3			
④	G	H	I	4			
⑤	J	K	L	5			
⑥	M	N	O	6			
⑦	P	Q	R	S	7		
⑧	T	U	V	Ü	8		
⑨	W	X	Y	Z	9		
⑩	┘	0	_	.	'	"	
★	*	()	[]	\$	
#	#	Å	Ä	Ö	Æ	ø	Ñ

Anrufliste

Ihr Telefon ist mit einer Anrufliste ausgestattet, die, soweit Ihr Netzbetreiber oder Ihre TK-Anlage das anbietet, übermittelte Rufnummern abspeichert. Die Anrufliste kann bis zu 50 Einträge speichern. Die LED signalisiert durch schnelles Blinken, dass noch nicht abgefragte Anrufe in der Anrufliste vorhanden sind, langsames blinken signalisiert, dass alle Anrufe der Anrufliste bereits abgefragt wurden. Sobald die Anrufliste voll ist, werden die ältesten Einträge überschrieben.

Anrufliste einsehen

Benutzen Sie bei aufgelegtem Hörer die Pfeiltasten, um durch die Anrufliste zu blättern. Wenn ein Anrufer mehrfach angerufen hat, so steht in der obersten Zeile das Symbol "+". Wenn Sie über den letzten Eintrag hinausblättern, steht im Display "LETZTER EINTRAG".

Anrufer aus der Anrufliste zurückrufen (Rückruffunktion)

- Wählen Sie eine Nummer in der Anrufliste mit den Pfeiltasten aus.
- Nehmen Sie den Hörer ab oder drücken Sie die Lautsprecher- oder Headset Taste, das Telefon wählt dann die angezeigte Nummer.

Oder:

- Nehmen Sie den Hörer ab.
- Wählen Sie eine Nummer in der Anrufliste mit den Pfeiltasten aus.
- Drücken Sie die Taste "Menu/OK", das Telefon wählt dann die angezeigte Nummer.

Einträge löschen

- Drücken Sie beim Durchsehen der Anrufliste die Taste Löschen () einmal, um den gerade angezeigten Eintrag zu löschen. Im Display erscheint "LÖSCHEN ?".
- Drücken Sie die Taste Löschen zur Bestätigung, der Eintrag wird gelöscht.
- Um alle Einträge in der Anrufliste zu löschen, halten Sie beim Durchsehen der Anrufliste die Taste Löschen gedrückt, bis "ALLE LÖSCHEN ?" im Display erscheint.
- Drücken Sie die Taste Löschen zur Bestätigung. Alle Einträge werden gelöscht, im Display erscheint "KEINE ANRUF". Drücken Sie eine beliebige Taste, um den Modus zu beenden.

Sprachumstellung

- Drücken Sie die Taste "Menü".
- Wählen Sie "Sprache" mit den Pfeiltasten aus und bestätigen Sie die Eingabe mit "Menu/OK".
- Wählen Sie die gewünschte Sprache mit den Pfeiltasten aus und bestätigen Sie die Eingabe mit "Menu/OK".

Hotelfunktion

Bei Einsatz des T 15 eco in einem Hotel- oder Pensionszimmer können Sie mit der Hotelfunktion sicherstellen, dass persönliche Nummern nicht von nachfolgenden Gästen eingesehen werden können. Mit nur einem Tastendruck werden alle Einträge in der Anrufliste und der Wahlwiederholungsliste gelöscht.

- Halten Sie die Taste "**R**" gedrückt bis "ALLES LÖSCHEN!" im Display erscheint. Alle Einträge in der Anrufliste und in der Wahlwiederholungsliste sind gelöscht.

Technische Daten

Abmessungen (Tiefe x Breite x Höhe):	210 x 210 x 100 mm
Telefonanschluß:	analog 2 - adrig über TAE Stecker
Belegung des Telefonanschlußkabels:	TAE Kontakt 1/2 - RJ 11 PIN 4/5 (3/4)

Wandbefestigung

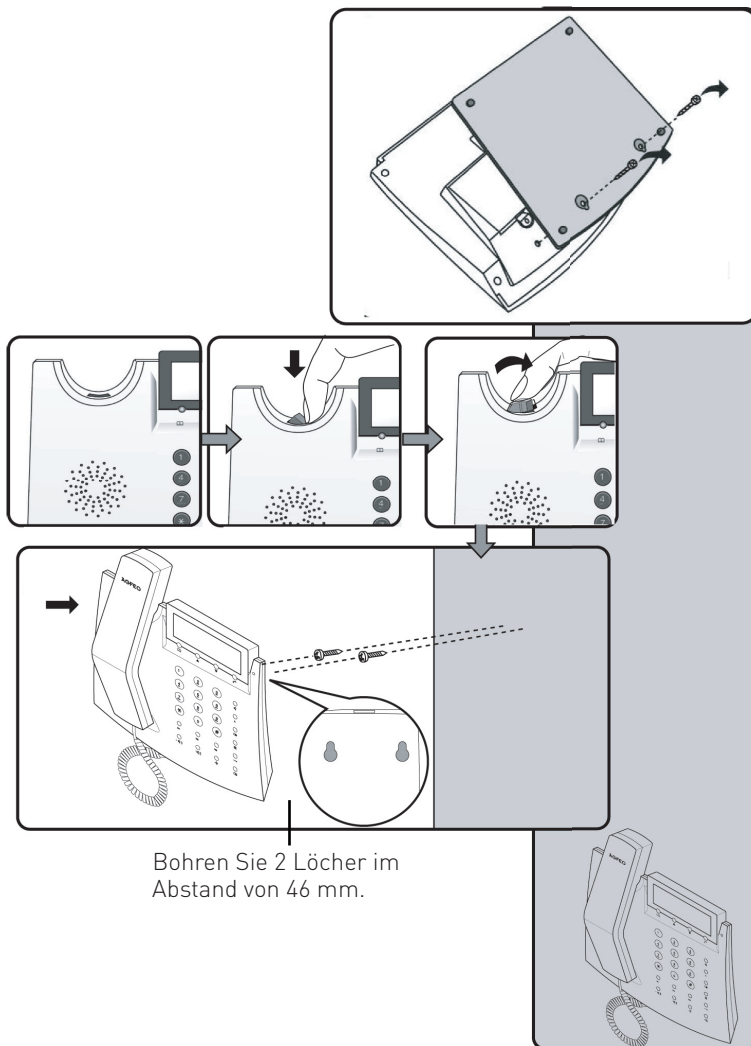

Achten Sie beim Betrieb als Wandtelefon darauf, den Hörer so einzuhängen, dass der Gabelumschalter dadurch vollständig betätigt wird.



Accessories and Content

Following items are included in the package of the AGFEO T 15 Feature Phone:







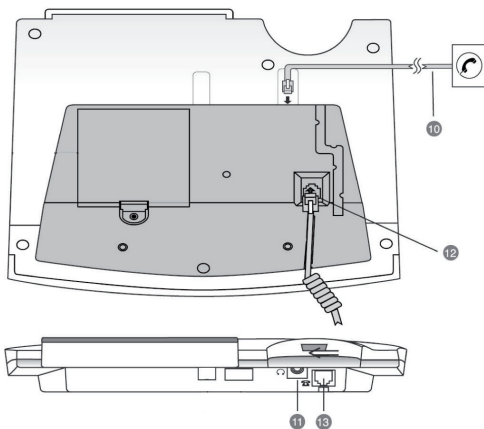
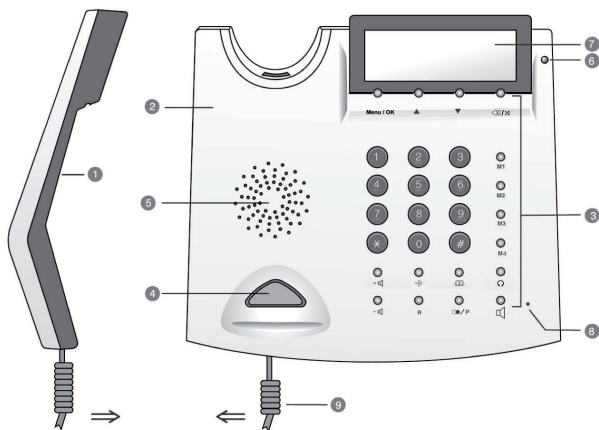



- Phone base unit
- Handset with coil cord and Handset Paper Insert
- Line cord RJ 11 to RJ 11 with preassembled TAE-plug
- TSS plug
- This manual

Feature Phone T 15 eco

1. Handset with Handset Paper Index
2. Base unit
3. Key top
4. Hook switch
5. Speaker
6. New call indicator
7. LC-display
8. Speaker phone mic
9. Coil cord
10. Line cord
11. Jack for headset (3,5mm)
12. Jack for coil cord
13. Jack for line cord



T 15 eco Buttons

Buttons	Description
	To enter the digits 0-9
	To enter *
	To enter #
	This button functions as STORE when programming a telephone number into the Two-Touch Memory. Please refer to " Two-Touch Memory " and " Phone Book " section for details
	This button functions as "MUTE" during conversation. Press this button once and your voice will not pass through the microphone. To resume, press the button again. Accordingly this button can delete an entry or a record in the memory. It works as "ESC" when using the menu.
<i>R</i>	Flash or Recall to switch between 2 lines. Please refer to the manual of your PBX system for further information.. Hotel Function: Press and Hold to delete Last Number Redial List and Missed Call Log.
	Handsfree Button. The phone will go on - or off hook.
	This button functions as "Last Number Redial" when you make a call (32 digits maximum). Numbers that are longer than 32 digits will not be stored in the redial memory. This button functions as "Pause" when programming a telephone number into the phone book. It is mainly used when storing a prefix in the one- or Two-Touch Memory. Press Pause button where the pause is needed and complete the storing process as described in "Two-Touch Memory"
M1 - M4	One-Touch Memory (20 digits maximum). Push one of these keys to make a call to one of the stored telephone numbers. Please refer to instruction for users, section " One-Touch Memory ".
	Phone book function has up to 99 memory locations in the Phone Book memory. For details, please see " Phone Book " section in this user manual.
	To scroll up/down when browsing selections.
Menu /OK	Display Menu and confirm entry.
	To select the speaker volume from low to high (i.e. Level 1- Level 8)
	Headset button: To start and end a call while using a headset.

T 15 eco Display

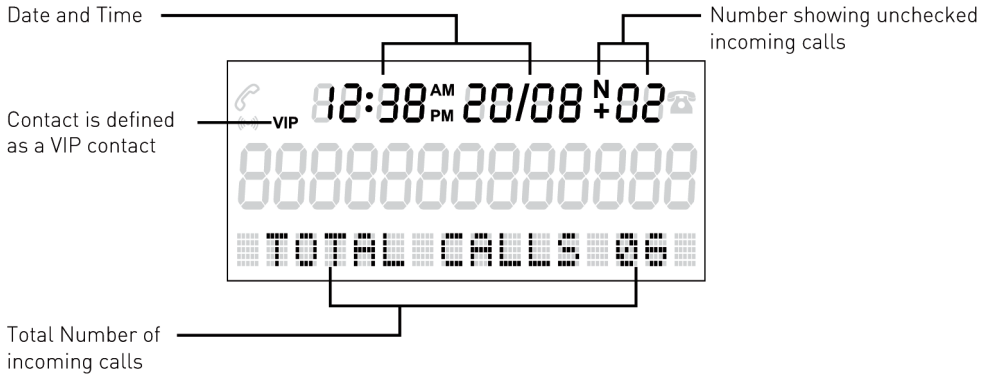

Installation

Connect one end of the line cord to the jack on the base unit, and the other end to the wall outlet for telephone.

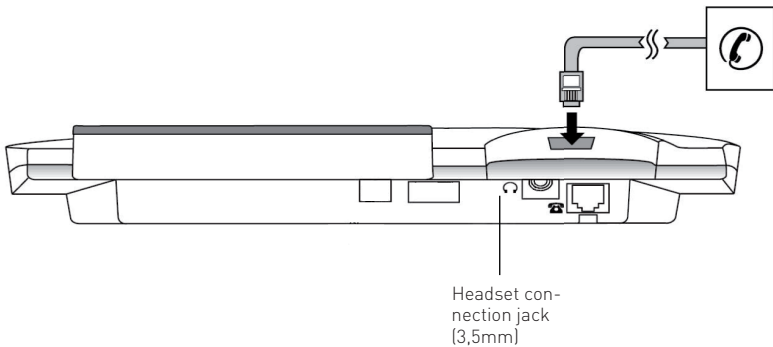

T 15 eco menu

Press button "Menu/OK" to open the T 15 eco menu. Choose a menu item with arrow buttons, confirm with "Menu/OK".

1. PHONE BOOK
 - 1.1. REVIEW
(Browse the phone book entries with arrow buttons.)
 - 1.2. ADD
(Add a new entry to phone book, see Page 28)
2. FACTORY RESET
(Reset T 15 eco to factory default)
3. DATE FORMAT
(Allows to choose the date format between MM-DD (month/day) and DD-MM (day/month))
4. HOUR FORMAT
(Allows to choose between 12 hour and 24 hour clock)
5. SET FLASH
(To change flash time between 100 ms, 120 ms, 300 ms and 600 ms)
6. SET AREA&LDS
(To set Area and country code. Some countries may require this setting for a proper working of the Call Log. This setting is not required for the UK.)
7. SET LANGUAGE
(Choose between the following display languages: German, English, Hispanic, French, Greek, Italian, Dutch, Norwegian, Polish, Portuguese, Finnish, Swedish, Turkish, Australian English, Czech and Danish; see Page 23).
8. SET TIME
(Set time and date, see Page 23)
9. DIAL MODE
(Choose between Loop Disconnect (LD) and Dual Tone Multi Frequency (DTMF))
10. LCD-CONTRAST
(Set display contrast in 4 steps)
11. SET RING
 - 11.1. RING TYPE
(Choose between 5 melodies)
 - 11.2. RING VOLUME
(Set volume in 5 steps)

Language Selection

In the state of On-hook, proceed as follows:

- Press Menu/OK Button
- Use arrow buttons (▲/▼) to select "Sprache" and press "OK".
- Use arrow buttons (▲/▼) to select the language.
- Press "OK" button to confirm.

Time and Date Setting

- Press Menu/OK Button
- Use arrow buttons (▲/▼) to select "Set Time" and press "OK".
- Use key pad to enter time, date and year.
- Press "OK" button to confirm.

Note

The Setting sequence is "Hour/Minute/Month/Day/Year". When you receive the first incoming call, time and date will be automatically set if you have FSK Caller ID service.

Set Flash

You may change the Flashtime to fit your T 15 eco to your PBX. Possible Settings are: 100, 120, 300 and 600 ms. As default Flashtime is set to 100 ms.

- Press "Menu/OK" button.
- Select "Set Flash" with arrow buttons (▲/▼) and confirm with "Menu/OK".
- Select the preferred Flashtime with arrow buttons (▲/▼) and confirm with "Menu/OK".
- Close menu with "Esc" button (⊗/⊗).

Factory Reset

Use this function to reset your T 15 eco to factory default.

- Press "Menu/OK" button.
- Select "Factory Reset" with arrow buttons (▲ / ▼) and confirm with "Menu/OK".
- Confirm with "Menu/OK", the telephone is resetted to factory default.

NOTE:

Resetting the T 15 eco to factory default will clear all one touch memories, two touch memories, the phone book, the last number redial list and the call log.

The Following settings are factory default:

Flashtime:	100 ms	Ring Volume:	3
Ring Type:	2	Language:	german

To make a call

To make a call, simply pick up the handset and wait for the dialling tone. Then, dial the desired telephone number with the numeric keys.

To end a call, replace the handset onto the cradle of the base unit, or push the hook switch.

On-Hook Dialling

To Use On-Hook Dialling, you may enter the number to dial before or after pressing the SPEAKER button (). On-Hook Dialling works with phone numbers stored in phone book, one-touch memory, two-touch memory and redial list.

When the dialled number is answered, simply speak or pick up the handset to talk to the other end.

Handsfree

The telephone is equipped with a handsfree / speaker function. Is the handset off hook or the headset is switched on by pressing the headset button, then pressing the speaker button whilst replacing the handset, will switch the phone into the handsfree mode. You can adjust the volume during a conversation by using the volume control buttons on the telephone (+🔊 / -🔊). The volume will remain at that setting until it is changed again. Please note that in handsfree mode the phone is using the half duplex process.

Using a Headset

If you are using a headset, press the Headset button (🎧) to start or stop a connection.

Redial

- In the state of on-hook, press Last Number Redial button (🔄) once.
- Use arrow buttons to select the number you want to dial.
- Lift the handset or press the SPEAKER button (🔊), the phone number will be dialled.
- To delete a single record, simply press DELETE button (✖). If you want to delete all records, press and hold DELETE button until the display shows "ALL DEL ?". Press DELETE button again to confirm.

VIP-Function

The VIP function of T 15 eco permits the assignment of one of the five different ringing tones to a VIP contact.

So you can always identify the caller by just hearing the ringing melody.

To store a number from the Phone Book as VIP

- Press PHONE BOOK button (📖) once followed by arrow buttons to select the number you want to store as a VIP call.
- Press "Menu/OK".
- Use arrow buttons (▲/▼) to select "VIP" and press "OK".
- Use arrow buttons (▲/▼) to select a ringer tone and press "OK".
- To reassign a "VIP" contact as a normal contact, repeat the first three steps.

One-Touch Memory

One-Touch Memory provides you with the easiest way to make a call to a frequently used number.

Storing a phone Number

- Enter the Number with receiver on hook.
- Press and hold the One-Touch Memory button (**M1...M4**), until the display shows "SAVE OK".

Storing a phone Number out of Phone Book or Caller ID List

- Choose the number you want to store from the Caller ID List or Phone Book by using the arrow key.
- Press and hold the One-Touch Memory button (**M1...M4**), until the display shows "SAVE OK".

Deleting a One-Touch Memory number

- Press the STORE button () once.
- The Display will show "--->".
- Press and hold the One-Touch Memory button (**M1...M4**), until the display shows "SAVE OK".

Dialling a One-Touch Memory number

To make a call with the One-Touch Memory, just press the desired button once (**M1...M4**) and lift the handset, or press the SPEAKER button ().



Notes

The maximum number of digits to be entered is 20. If the number exceeds 20 digits, the display will show "TOO LONG" and the number will not be stored.

Two-Touch Memory

Besides the One-Touch Memory, the AGFEO T 15 eco is also equipped with 10 Two-Touch Memory banks.

Storing a number

- Hold and press STORE button () until the display shows “---?”.
- Enter the desired phone number. You may enter * or # buttons into the dialling sequence just like the way you usually make calls to the desired phone number after you have picked up the handset. If your phone is connected behind a PABX switching system, you may enter a pause by pressing PAUSE button () into the dialling sequence to insert a time delay when necessary.
- Press STORE button () once again, “---?” will appear on the display.
- Press a button from **0** to **9** to select a memory bank location until the display shows “SAVE OK”.

Deleting a number

To delete a number from the Two-Touch Memory, you have to overwrite the Position with a blank.

Dialling a number

To make a call with the Two-Touch Memory, simply press and hold the desired button from **0** to **9** until the display shows the stored number. Then lift the handset or press SPEAKER button (). The number will dial out automatically.





Note

The maximum number of digits to be entered is 20. If the number exceeds 20 digits, the display will show “TOO LONG” and the number will not be stored.



Phonebook

The AGFEO T 15 eco provides you with a built in phone book with 99 Store Positions.





Make a new entry

- Press and hold PHONE BOOK button () for about 3 seconds
- Enter the phone number for the entry (maximum 20 digits). "TOO LONG" will appear on the display if more than 20 digits are entered.
- Press PHONE BOOK button () again to enter the name setting.
- Enter the name by using the alphanumeric keypad, please refer to "Entering Names with alphanumeric keypad"
- Press PHONE BOOK button () once to store the entry.
- End programming by pressing DELETE button ().



Copy Caller ID numbers and redial memories to the Phone Book

- Find the number in the Caller ID memory or the redial list.
- Press and hold PHONE BOOK button () for 3 seconds.
- The number will be copied to the Phone Book and the cursor will flash to indicate that you can enter or edit the name (by using the keypad).
- Press PHONE BOOK button () to confirm and to enter the next number.
- Press DELETE button () to exit.



Edit Phone Book Number

- Press PHONE BOOK button () and use the arrow keys to find the desired number.
- Use the arrow keys to view the whole number if the display is not showing your full phone book memory.
- Press PHONE BOOK button () for 3 seconds. The phone enters editing mode.
- Press DELETE Button (). The cursors jumps to phone number, the first letter of the name will be deleted.
- Press DELETE Button () again. The phone number will be deleted, and you can re-enter the phone number.
- Press PHONE BOOK button (). The new number is stored. Now you can reenter the Name as described in "make a new entry".

Delete an entry

- Press PHONE BOOK button () and use the arrow keys to find the desired number.
- Press DELETE Button (). The display shows "DEL ?".
- Press DELETE button again to confirm and the record can be erased.

Dialling a Phonebook Number

- Press PHONE BOOK button () and use the arrow keys to find the desired number.
- Select a record in the Phone Book.
- Use the arrow keys to view the whole number if the display is not showing your full phone book memory.
- Lift the handset or press SPEAKER button (). The number will be dialled automatically.

Entering Names with alphanumeric keypad

The following table shows you which numbered button provides you with the letter you need.

If two continuous letters are on the same key, you need to press "Menu/OK" button in between them to insert the second letter.

Press DELETE button () for deleting the prevailing digit.

	1x	2x	3x	4x	5x	6x	7x
①	1	-	+	/	%	Ⓔ	&
②	A	B	C	2			
③	D	E	F	3			
④	G	H	I	4			
⑤	J	K	L	5			
⑥	M	N	O	6			
⑦	P	Q	R	S	7		
⑧	T	U	V	Ü	8		
⑨	W	X	Y	Z	9		
⑩	⌂	0	_	.	'	"	
*	*	()	[]	\$	
#	#	Å	Ä	Ö	Æ	ø	Ñ

Operation of Caller ID

Caller ID shows and records caller's available phone numbers when it rings. Caller ID function only works if your phone line is provided with Caller ID function. In most countries, Caller ID function must be paid and subscribed separately from normal phone function. For details, please consult your phone service provider.

If the caller's number is already stored in the Phone Book, the matched name will be displayed when the phone receives a call. If the number cannot be transmitted, the display will show the text "PRIVATE" (number is suppressed by caller).

When there are new calls, the red indicator will flash. The light will continue to flash until the new calls have been reviewed.

This phone keeps up to 58 records of caller's numbers in the Caller ID memory. As long as the records have not been deleted, they will remain in the memory. When the memory is full, the oldest record will be deleted and replaced by the new one.



View Caller ID memory

Leave the phone on-hook, browse with the arrow buttons. Caller's numbers with matching names, and calling time and date will be shown as you browse through the Caller ID memories. If a new call comes repeatedly, the display will show "+" icon on the upper row of the screen. When the list of the Caller ID memories has reached the end, "END OF LIST" will be shown on the display. Then, press arrow buttons to continue.

Make a call from the Caller ID memory

When you are browsing the Caller ID memory as mentioned above, and the caller's number is shown on the display, push SPEAKER button () and the displayed number will be dialled.

Delete a record

When you are browsing the Caller ID memory as mentioned above, and the caller's number is shown on the display, push DELETE button () and the display will show "DEL ?". Press DELETE button () again to confirm the deletion and the displayed number will be deleted accordingly.

If you want to delete all records, press and hold DELETE button () until the display shows "ALL DEL ?". Press DELETE button () again to confirm. The display shows "NO CALL". Then, press any key to exit the mode.

Hotel Function

Due to the hotel function, the use of T 15 eco in hotels or similar accommodations ensures your guest that their personal phone numbers can not be seen by subsequent guests. Delete all entries in last number redial list and call log by just pressing one button.

- Press and hold Recall Button (**R**) until the display shows "ALL DELETE!". All records in call log and last number redial list are deleted.

Technical Data

Measurements (W x L x H):

210 x 210 x 100 mm

Line Connector:

analogue 2 - wire TAE Plug

Line Cord PIN assignment:

TAE Contacts 1/2 - RJ 11 PIN 4/5 (3/4)

Wallmounting

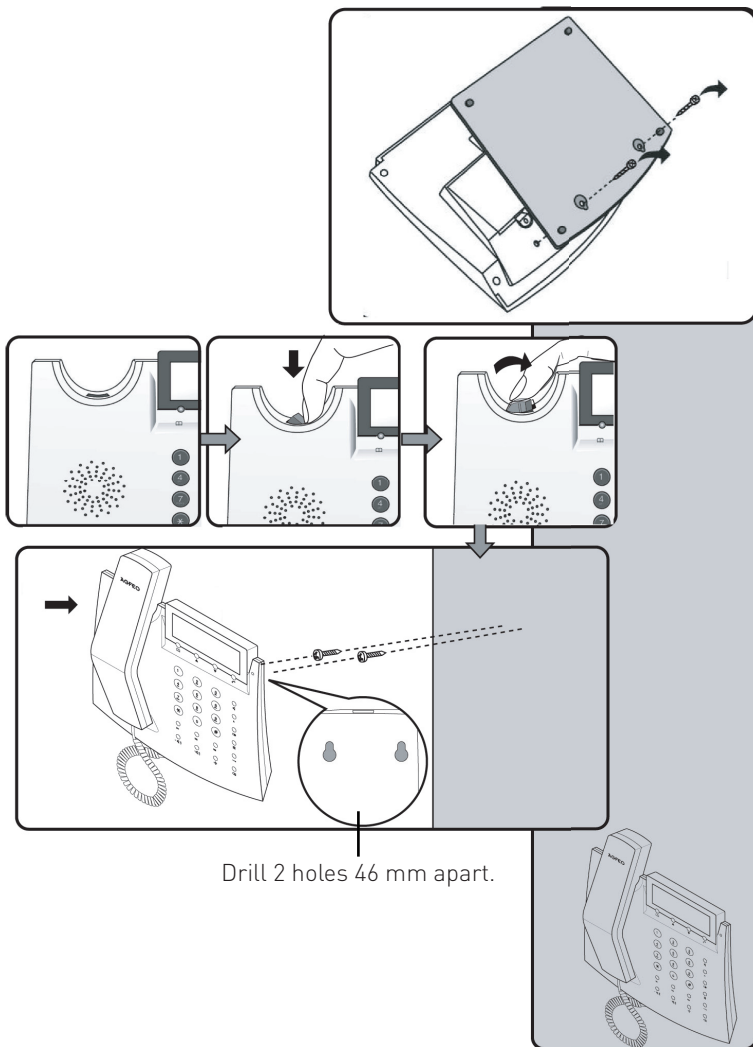

Please ensure that the handset is correctly replaced when ending a call!







The crossed out wheeled bin on the product means that this belongs to the group of Electro- and electronic apparatus.

In this context you are directed by the European regulation to dispose of used apparatus
- at the point of buying an item of equal proportion / value
- at the local available collection point for disposal

With this you will participate in the reuse of material and valorisation of disused electric- and electronic apparatus, which otherwise could be a health hazard and be negative to the environment.



Die auf dem Produkt angebrachte durchkreuzte Mülltonne bedeutet, dass das Produkt zur Gruppe der Elektro- und Elektronikgeräte gehört. In diesem Zusammenhang weist die europäische Regelung Sie an, Ihre gebrauchten Geräte

- den Verkaufsstellen im Falle des Kaufs eines gleichwertigen Geräts
- den örtlich Ihnen zur Verfügung gestellten Sammelstellen (Wertstoffhof,

Sortierte Sammlung usw.) zuzuführen.

So beteiligen Sie sich an der Wiederverwendung und der Valorisierung von Elektrik- und Elektronik-Altgeräten, die andernfalls negative Auswirkungen auf die Umwelt und die menschliche Gesundheit haben könnten.



Identnr. 1102213

Änderung und Irrtum vorbehalten.

Printed in Germany

0098

AGFEO GmbH & Co. KG

Gaswerkstr. 8

D-33647 Bielefeld

Internet: <http://www.agfeo.de>